

GRAM Xtrem X



DESIGNED
IN EUROPE



Higiénica, digital y modulable

- Plataforma higiénica con corazón Xtrem de pesaje totalmente digital.
- Fabricada totalmente con acero inoxidable AISI 304 o 316, con protección hasta IP69K (*).
- Totalmente autónoma, envía los datos a un indicador, un PC, una tablet o un smartphone iOS o Android (*).
- Multi-indicador: La plataforma se conecta a cualquier indicador o PC conectado a la red.
- Máxima seguridad: los datos importantes de ajuste y calibración están dentro de la plataforma.
- Se conecta a la red por WiFi (*) y permite el envío de datos a cualquier equipo conectado a esta u otra red IP.
- Flexibilidad total: Compatible con indicadores conectados por cable digital o por WiFi (**).
- Multiuso: Fijación para indicadores en múltiples posiciones.

(*) Necesitan Smartphone para ejecutarse.

(**) Placa WiFi opcional.

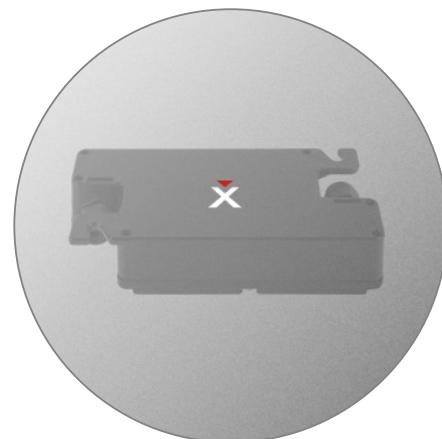

Corazón Digital

Módulo digital Xtrem integrado en su interior.

Hold

→T←

Time

Item

09:07:46

7638900295641

12:10:26

7638900295641



Libertad de visualización

Pueden conectarse indicadores en ABS o inoxidable, en sobremesa, pared, columna rectangular o redonda, o a distancia con WiFi.

Movilidad y usabilidad

Con soporte para pesar productos inestables y ruedas para cuando se necesitan cambios de ubicación de la zona de pesaje.



Conectividad avanzada

Conexión digital con los indicadores, tanto con cable como por WiFi. También es posible la conexión de la plataforma Xtrem directamente con PC sin indicadores, vía cable o WiFi, con nuestra aplicación PC Xtrem. Nuestra aplicación para Android y IOS permite interactuar con un Smartphone. Con nuestro Web Server y la opción WiFi enviamos los datos de pesaje a cualquier navegador compatible [*]

[] Compatible con los siguientes navegadores: Chrome para Windows, Edge para Windows, Safari en IOS y Edge para IOS.*

Adaptable

Cinco tamaños de plataforma de pesada de bajo perfil.

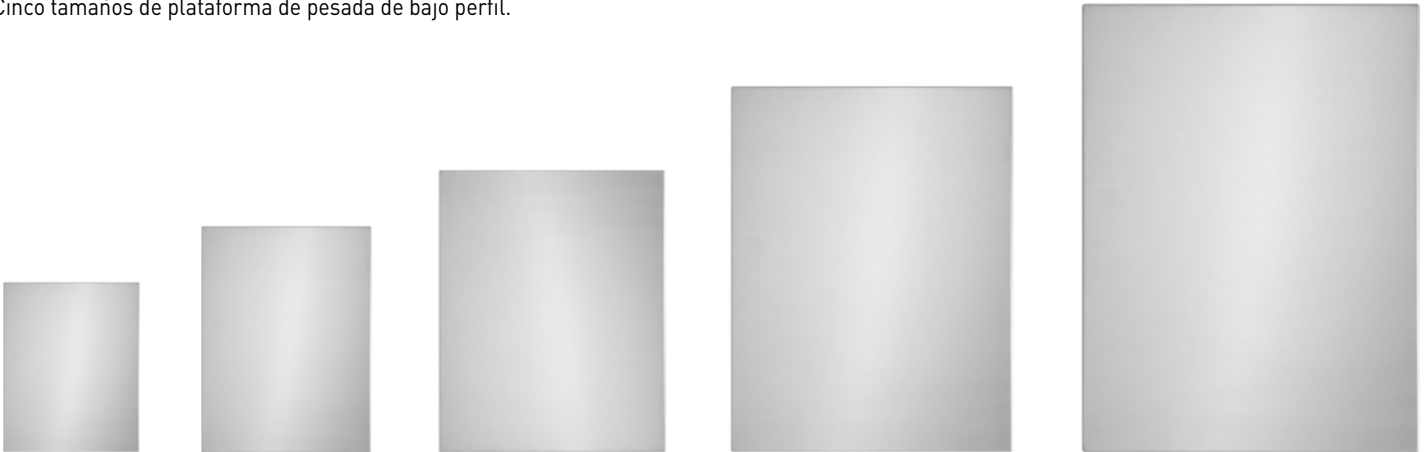

Máxima protección

La hemos creado para un uso duro intensivo, protegiéndola de agentes líquidos y polvorientos, con su sensor de carga en capsula hermética o en acero inoxidable con protección hasta IP69K. Toda su superficie es lisa y con aristas suaves, facilitando su limpieza.

Célula de carga blindada

Modelos sin "S" con sensor de aluminio protegido y blindado con blindaje en acero inoxidable.

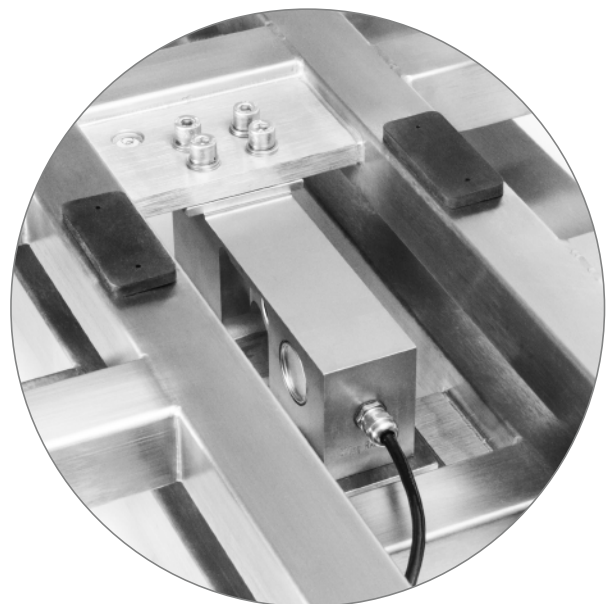

Célula de carga de acero inoxidable

Sensor en acero inoxidable con protección IP69K (X3S, X3S6, X4S) (*).

() Los modelos X2S y X2S6 tienen una protección IP67.*

Modelo	Xtrem X0-6	Xtrem X0-15	Xtrem X0-30	Xtrem X1-15	Xtrem X1-30	Xtrem X1-60	Xtrem X1-150	Xtrem X2-30	Xtrem X2-60	Xtrem X2-150	Xtrem X3-150	Xtrem X3-300	Xtrem X4-150	Xtrem X4-300	Xtrem X4-600
Referencia															
Capacidad	6 kg	15 kg	30 kg	15 kg	30 kg	60 kg	150 kg	30 kg	60 kg	150 kg	150 kg	300 kg	150 kg	300 kg	600 kg
Resolución	1 g	2 g	5 g	2 g	5 g	10 g	20 g	5 g	10 g	20 g	20 g	50 g	20 g	50 g	100 g
Unidades de pesada	g, kg, lb, oz														
Conectividad	RS 232-C, WiFi (opcional)														
Velocidad transmisión	9600, 19200, 38400, 57600, 115200 baudios														
Alimentación	Adaptador 230 V/50 Hz (Euro) 7,5 V DC o a través de indicador														
Temperatura de trabajo	-10° C / +40° C														
Protección IP	Aluminio protegido con blindaje en acero inoxidable y gomas de silicona, protección IP67														
Material Estructura	Acero inoxidable AISI 304														
Dim. plataforma (mm)	300 x 240 x 102			400 x 300 x 102			500 x 400 x 122			650 x 500 x 145			800 x 600 x 145		
Dim. externas pos. 1 (mm)	500 x 240 x 102			600 x 300 x 102			700 x 400 x 122			850 x 500 x 145			1000 x 600 x 145		
Dim. externas pos. 2 (mm)	300 x 440 x 102			400 x 500 x 102			500 x 600 x 122			650 x 700 x 145			800 x 800 x 145		
Altura con columna S (mm)	463														
Altura con columna M (mm)	663														
Altura con columna L (mm)	863														
Peso neto plataforma (kg)	4,2			5,5			10,3			20,5			31,5		
Dim. embalaje (mm)	390 x 330 x 130			490x 390 x 130			590 x 490 x 150			760 x 610 x 180			910 x 710 x 180		
Peso total con embalaje (kg)	5,1			6,6			11,3			21,8			32		

Modelo	Xtrem X2S-30	Xtrem X2S-60	Xtrem X2S-150	Xtrem X3S-150	Xtrem X3S-300	Xtrem X4S-150	Xtrem X4S-300	Xtrem X2S6-30	Xtrem X2S6-60	Xtrem X2S6-150	Xtrem X3S6-150	Xtrem X3S6-300		
Referencia														
Capacidad	30 kg	60 kg	150 kg	150 kg	300 kg	150 kg	300 kg	30 kg	60 kg	150 kg	150 kg	300 kg		
Resolución	5 g	10 g	20 g	20 g	50 g	20 g	50 g	5 g	10 g	20 g	20 g	50 g		
Unidades de pesada	g, kg, lb, oz													
Conectividad	RS 232-C, WiFi (opcional)													
Velocidad transmisión	9600, 19200, 38400, 57600, 115200 baudios													
Alimentación	Adaptador 230 V/50 Hz (Euro) 7,5 V DC o a través de indicador													
Temperatura de trabajo	-10° C / +40° C													
Protección IP	IP67			IP68/69K				IP67			IP68/69K			
Material Estructura	Acero inoxidable AISI 304						Acero inoxidable AISI 316							
Dim. plataforma (mm)	500 x 400 x 122			650 x 500 x 145			800 x 600 x 145			500 x 400 x 122			650 x 500 x 145	
Dim. externas pos. 1 (mm)	700 x 400 x 122			850 x 500 x 145			1000 x 600 x 145			700 x 400 x 122			850 x 500 x 145	
Dim. externas pos. 2 (mm)	500 x 600 x 122			650 x 700 x 145			800 x 800 x 145			500 x 600 x 122			650 x 700 x 145	
Altura con columna S (mm)	463													
Altura con columna M (mm)	663													
Altura con columna L (mm)	863													
Peso neto plataforma (kg)	10,3			20,5			31,5			10,3			20,5	
Dim. embalaje (mm)	590 x 490 x 150			760 x 610 x 180			910 x 710 x 180			590 x 490 x 150			760 x 610 x 180	
Peso total con embalaje (kg)	11,3			21,8			32			11,3			21,8	

Dimensiones exteriores (mm)

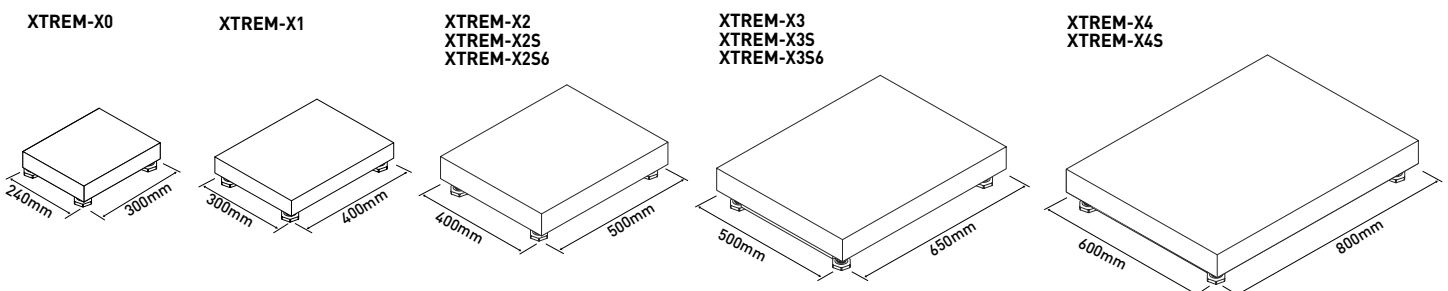

Indicadores

Cualquier indicador K3X, K3iX, K3W o K3iW, APP Xtrem (*) o PC Xtrem.

(*) Necesitan Smartphone para ejecutarse.

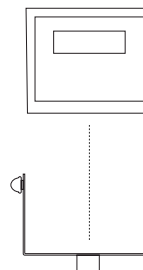

Kit Columna

Tres longitudes de columna con soporte en acero pintado o inoxidable.

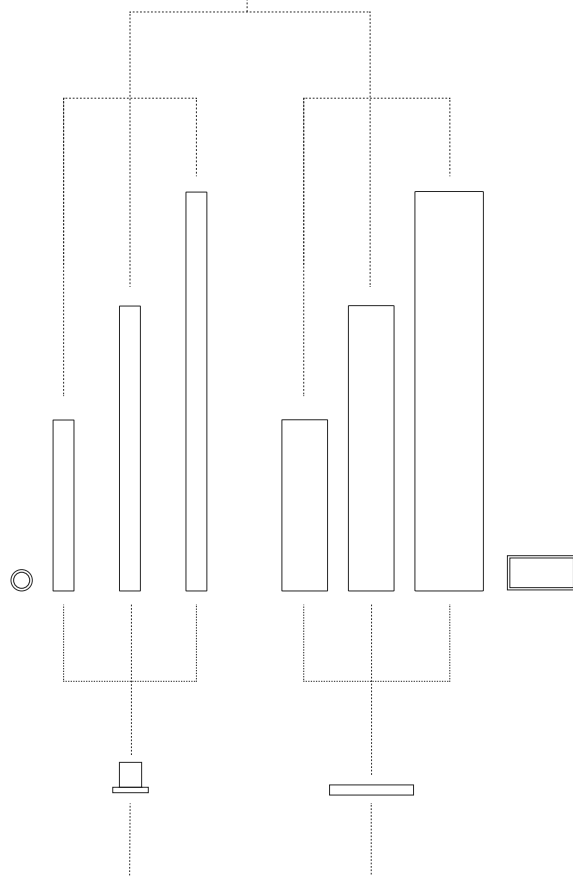

Pies o ruedas

Cuatro ruedas, dos de ellas con freno; para sustituir los pies de goma, permiten desplazar la plataforma fácilmente.

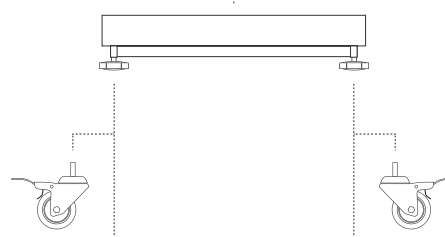

Mesas

Mesa muy resistente de altura regulable, con base en forma de marco; para fácil limpieza, con pies regulables antideslizantes.

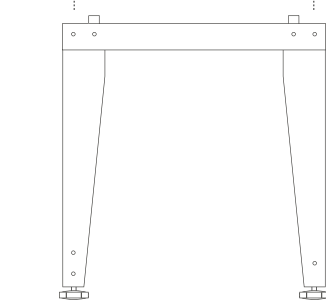

Pies o ruedas

Cuatro ruedas, dos de ellas con freno; para sustituir los pies de goma de la mesa, permiten desplazarla fácilmente y con seguridad.

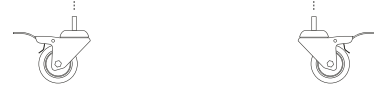

Mesas de soporte

Con su mesa de trabajo con o sin ruedas, o con ruedas directas en la plataforma, podrá pesar a la altura deseada y la podrá desplazar a donde la necesite.

Para facilitar su instalación, hemos diseñado esta mesa de soporte, fabricada en acero con recubrimiento epoxy al horno.

Sin base inferior para facilitar la limpieza, incluye guías para fijar los pies y evitar desplazamientos de la plataforma.



Altura regulable

Los pies de la mesa son ajustables, ofreciendo una altura regulable entre 524 y 798 mm (con pies de goma) ó entre 612 y 886 mm (con ruedas).



Ruedas de goma (opcionales)

Ruedas de goma opcionales para poder desplazar la mesa cómodamente, dos de ellas con freno.

Dimensiones exteriores (mm)

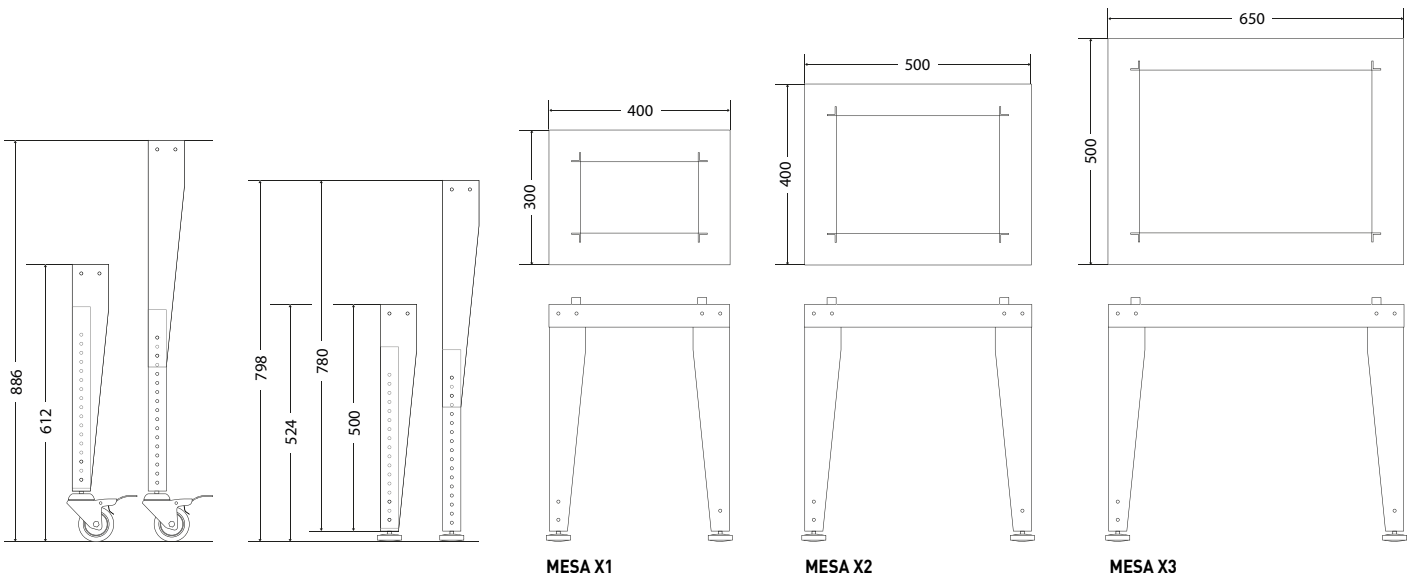



▶ INDICADOR K3

Compatible **XTREM**

Ref.	Modelo	Conexión
6170	K3-W	WiFi

Ref.	Modelo	Conexión
6170	K3-X	Cable



▶ INDICADOR K3i

Compatible **XTREM**

Ref.	Modelo	Conexión
6171	K3i-W	WiFi

Ref.	Modelo	Conexión
6171	K3i-X	Cable



▶ INDICADOR K3i Printer (*)

(*) Indicador no compatible con equipos digitales Xtrem. Solo compatible con equipos analógicos.

Ref.	Modelo	Resolución
60960	K3i Printer	100.000 divisiones



▶ INDICADOR SC2 (*)

(*) Indicador no compatible con equipos digitales Xtrem. Solo compatible con equipos analógicos.

Ref.	Modelo	Resolución
5305	SC2 (*)	30.000 divisiones



▶ INDICADOR K4i (*)

(*) Indicador no compatible con equipos digitales Xtrem. Solo compatible con equipos analógicos.

Ref.	Modelo	Resolución
60136	K4i (*)	30.000 / 60.000 div.



▶ INDICADOR K2 (*)

(*) Indicador no compatible con equipos digitales Xtrem. Solo compatible con equipos analógicos.

Ref.	Modelo	Resolución
60018	K2 (*)	60.000 divisiones



▶ INDICADOR K2E (*)

(*) Indicador no compatible con equipos digitales Xtrem. Solo compatible con equipos analógicos.

Ref.	Modelo	Resolución
60020	K2E (*)	60.000 divisiones



▶ INDICADOR K2N (*)

(*) Indicador no compatible con equipos digitales Xtrem. Solo compatible con equipos analógicos.

Ref.	Modelo	Resolución
60019	K2N (*)	60.000 divisiones



▶ INDICADOR K2P (*)

(*) Indicador no compatible con equipos digitales Xtrem. Solo compatible con equipos analógicos.

Ref.	Modelo	Resolución
60022	K2P (*)	60.000 divisiones



▶ VERIFICACIÓN

Ref.	Certificados
8012	Certificado de verificación CE hasta 30 kg (*) M
8014	Certificado de verificación CE de 31 kg a 150 kg (*) M
8015	Certificado de verificación CE de 151 kg a 300 kg (*) M
8016	Certificado de verificación CE de 301 kg a 600 kg (*) M

Ref.	Certificados
8023	Certificado ISO CAL de 0,01 g a 30 kg
8024	Certificado ISO CAL de 31 kg a 300 kg
8025	Certificado ISO CAL de 301 kg a 600 kg

M (*) Para equipos verificados debe incluirse indicador "M" y Certificado de verificación.

▶ OPCIONES INDICADOR

Ref.	Modelo
33799	Placa WiFi
32330	Salida de 3 relés (K3, K3i)
60033	RS-232 (K2, SC2)
33772	Placa RTC (K3, K3i)

▶ SOPORTES / BASES COLUMNAS

Ref.	Modelo
33207	Soporte rótula ABS
3803	Soporte U tubo acero inoxidable
32278	Soporte U pared de acero inoxidable
31661	Soporte pared acero pintado con rótula ABS



Ref.	Modelo
3804	Base acero pintado con columna
3805	Base acero inoxidable con columna
71337	Base acero inoxidable con columna K4i



Indicador no incluido.

Ref.	Columnas y soportes
70303	Columna RXS inoxidable (X0, X1, X2, X3, X4)
70304	Columna RXM inoxidable (X1, X2, X3, X4)
70305	Columna RXL inoxidable (X2, X3, X4)
70300	Columna QXS inoxidable (X0, X1, X2)
70301	Columna QXM inoxidable (X0, X1, X2)
70302	Columna QXL inoxidable (X3, X4)



Forma columnas	Material soporte base
R: redonda	P: acero pintado
Q: rectangular	X: inoxidable

Altura columna
S: 300mm
M: 500mm
L: 700mm

Ref.	Modèle
70046	RF-2 Respaldo pesa-sacos inox para X2
70047	RF-3 Respaldo pesa-sacos inox para X3



▶ SOFTWARE

Ref.	Modelo	PVP (€)
----	APP Xtrem iOS / Android	Sin Cargo
----	Software Xtrem PC	Sin Cargo



Ref.	Modelo	PVP (€)
3792	Software EX-Link para PC (**)	Sin Cargo

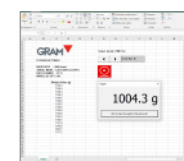

Ref.	Modelo
4877	Software PW-Link para PC (***)



▶ PERIFÉRICOS

Ref.	Modelo
70814	Etiquetadora Q2
70034	Impresora PR4 (RS-232)



Etiquetadora Q2.

Ref.	Accesorios etiquetadoras
36904	Rollo etiquetas Q2 70x58mm



Impresora PR4.

Ref.	Modelo
5263	Indicador repetidor RD3 (RS-232)



Ref.	Modelo
60210	Semáforo LED con placa de relés



▶ MESAS

Ref.	Modelo
70322	Mesa para plataforma X1
70323	Mesa para plataforma X2
70324	Mesa para plataforma X3
60968	Juego de 4 ruedas para plataforma o mesa



▶ CABLES

Ref.	Modelo
61084	Cable USB Direct K
33205	Cable RS-232 a RD3 o PC K, 1,5 m
3738	Cable RS-232 a RD3 o PC K, 4 m
32294	Cable RS-232 a Impresora K
36767	Cable RS-232 a PC (K2, SC2)
36766	Cable RS-232 a Impresora (K2, SC2)
36857	Cable RS-232 a PC (K4i)
36858	Cable RS-232 a Impresora (K4i)



(**) Compatible con Z3, K3, K3i, S2, S3-RS, S5i-RS.

(***) Compatible con Z3, K3, K3i, K3i Printer, MK3, MK3 Printer, S2, S3, S5i, S7i.